



APARAT ZA ESPRESSO Y 3.2 e&c



Nikas d.o.o.
Jušići 69/d; 51 213 Jurdani
Tel.051/704-800; fax:051/271-220
e-mail:nikas.opatija@nikas.hr
web stranica: www.nikas.hr

VAŽNE MJERE OPREZA

Pri upotrebi električnih aparata, uvijek treba imati u vidu glavne mjere opreza, uključujući:

KORIŠTENJE ESPRESSO APARATA

- Prije uporabe pročitajte uputstva
- Ovaj aparat mora biti korišten isključivo u kućanstvu. Bilo kakva druga uporaba smatra se nepravilnom i samim tim i opasnom.
- Izvaditi kabel za struju iz utičnice kada aparat nije u funkciji
- Nikad nemojte dirati vruće površine. Vruća voda/kava iz aparata može izazvati opekline
- Ovaj aparat je dizajniran za pripremu espressa. Vodite pažnju da se ne opečete mlazom vruće vode, te neodgovarajućom uporabom
- Pazite da se djeca ne igraju aparatom
- Aparat isključivo upotrebljavati u zatvorenim prostorijama
- Kako bi se zaštitili od vatre, udara struje ili ozljeda nemojte umakati kabel ili aparat u vodu ili druge tekućine
- Aparat koristiti isključivo u svrhu koja su opisana u pravilima za uporabu
- Nemojte smještati aparat na električne štednjake ili pećnice
- **Aparat držati uključenim samo dok ga koristite. Nakon korištenja isključiti na prekidaču 9 (u poziciju „0“) i izvući kabel za struju iz utičnice**
- Prije nego što izvadite kabel za struju iz utičnice provjerite da Vam je glavni prekidač 9 isključen (u poziciji „0“)
- Upotreba dodataka koji nisu preporučeni od strane proizvođača mogu izazvati požar, udar struje ili ozljede korisnika aparata
- Nemojte ostavljati kabel obješen preko pulta ili stola, ne potežite za kabel da ga izvadite iz utičnice i ne dirajte ga mokrim rukama
- Ne vucite i ne nosite aparat za kabel
- Ne ostavljati kabel preko pulta ili stola kako djeca ne bi slučajno povukla aparat
- Nemojte koristiti aparat ukoliko su kabel ili utikač oštećeni, ukoliko aparat nepravilno radi, te ako je bio oštećen na bilo koji način. Nazovite servisnu službu ili odnesite aparat u najbliže prodajno mjesto.
- Ne koristite produžne kablove ili T-nastavke. U slučaju požara, koristite ugljični dioksid (CO₂), nemojte koristiti vodu ili prah iz aparata

POSTAVLJANJE ESPRESSO APARATA

- Pažljivo pročitati pravila za uporabu
- Nije poželjno aparat držati u prostoriji u slučaju:
 - -ako je temperatura ista ili niža od 5°C (voda može zaleđiti i mogu nastati štete na aparatu).
 - -na temperaturi višoj od 40°C
- provjerite da li mrežni napon odgovara naznačenom naponu na aparatu. Aparat priključite na utičnicu koja je uzemljena, najmanje jakosti 6A i 230V (u Hrvatskoj).
- Ako utikač ne odgovara utičnici, može ga zamijeniti samo kvalificirano osoblje
- Aparat pozicionirajte podalje od slavine i sudopera
- Nakon raspakiravanja aparata provjerite da aparat nije oštećen
- Ne ostavljajte materijal kojim je bio upakiran aparat na dohvat djece

ČIŠĆENJE APARATA

- Pri čišćenju aparata kabel za struju izvaditi iz utičnice
- Prije nego što izvadite kabel za struju iz utičnice provjerite da Vam je glavni prekidač 9 isključen (u poziciji „0“)
- Prije čišćenja pustiti da se aparat ohladi
- Uklonite spremnik vode „8“ tako da ga povučete prema gore a zatim prema van
- Kućište aparata i dijelove obrisati najprije sa vlažnom krpom te nakon toga prebrisati suhom krpom. Ne preporučujemo Vam korištenje deterdženta
- Aparat za kavu ne smijete nikad polijevati vodom te ga djelomično ili cijelog uranjati u vodu

U SLUČAJU NEPRAVILNOSTI U RADU

- Nemojte koristiti aparat ukoliko su kabel „7“ ili utikač oštećeni, ukoliko aparat nepravilno radi, te ako je bio oštećen na bilo koji način. Nazovite servisnu službu ili odnesite aparat u najbliže prodajno mjesto.
- Ako je oštećen kabel „7“ zamjenu mora izvršiti proizvođač ili ovlašteni serviser
- U slučaju kvara ili nepravilnog rada aparata, ugasisite ga i nemojte ga rastavljati. Obratite se ovlaštenom distributeru-uvozniku. Popravci se smiju izvršiti samo od strane ovlaštenog servisera sa originalnim rezervnim dijelovima. Ne pridržavanje uputa za uporabu utječe na sigurnost aparata i proizvođač ne snosi odgovornost za eventualnu štetu koja je nastala nepravilnom uporabom aparata

NEPRAVILNO KORIŠTENJE APARATA

- Ovaj aparat mora biti korišten isključivo u kućanstvu. Bilo kakva druga uporaba smatra se nepravilnom i samim tim i opasnom.

- Proizvođač ne odgovara za štetu nastalu zbog nepostojanja uzemljenja
- Proizvođač ne snosi odgovornost za eventualnu štetu nastalu nepravilnom uporabom

Aparat je proizveden za uporabu u kućanstvu ili sličnim prostorijama kao što su:

- Kuhinjama za osoblje u trgovinama, uredima i drugim radnim okruženjima
- Farmama
- Sobama u hotelu ili motelu te sličnim smještajem
- U objektima gdje nude uslugu prenoćišta i doručka (bed and breakfast)

Aparat korist isključivo sa iperespresso kapsulama

SAČUVAJTE UPUTSTVA ZA UPORABU

Uvijek koristite sigurnosne mjere kad koristite aparat uključujući sljedeće:

- 1) Pročitajte uputstva prije uporabe
- 2) Nemojte dirati vruće površine. Koristite ručice ili prekidače
- 3) Kako bi se zaštitili od vatre, udara struje ili ozljeda nemojte umakati kabel ili aparat u vodu ili druge tekućine
- 4) Nadzor je potreban kada se aparat koristi u blizini djece. Uređaj nije namijenjen djeci.
- 5) Izvadite utikač iz utičnice kada aparat nije u uporabi ili prije čišćenja. Prije čišćenja pustiti da se aparat ohladi
- 6) Nemojte koristiti aparat ukoliko su kabel ili utikač oštećeni, ukoliko aparat nepravilno radi, te ako je bio oštećen na bilo koji način. Nazovite servisnu službu ili odnesite aparat u najbliže prodajno mjesto.
- 7) Upotreba dodataka koji nisu preporučeni od strane proizvođača mogu izazvati požar, udar struje ili ozljede korisnika aparata
- 8) Aparat isključivo upotrebljavati u zatvorenim prostorijama
- 9) Nemojte ostavljati kabel obješen preko pulta ili stola, ne dirajte vruće površine
- 10) Nemojte smještati aparat na električne štednjake ili pećnice
- 11) Prije nego što izvadite kabel za struju iz utičnice provjerite da Vam je glavni prekidač 9 isključen (u poziciji „0“)
- 12) Aparat koristiti isključivo u svrhu koja su opisana u pravilima za uporabu

KRATKI KABEL ZA STRUJU

- 1) Na aparatu je fabrički kratki kabel za napajanje kako bi se smanjio rizik koji nastaje zbog zapetljanog kabela i mogućnosti pada preko njega
- 2) Dostupni su duži kablovi za struju
- 3) Ukoliko koristite dulji kabel:
 - a) produžni kabel treba biti najmanje tolika velika kao električnog napona električnog aparata.
 - b) Kabel bi trebao biti postavljen tako da se ne pada preko pulta ili stola kako djeca ne bi slučajno povukla aparat
 - c) Kabel od aparat ima uzemljenje, onda bi produžni kabel trebao biti trožilni



SAČUVAJTE UPUTSTVA ZA UPORABU

Proizvod samo za kućanstvo

OPĆA PRAVILA ZA UPORABU APARATA

Prije uporabe pažljivo pročitati pravila za uporabu i ograničenja garancije.

Aparat mora biti uključen u struju putem utičnice koja sadrži uzemljenje. Aparat je potrebno održavati čestim pranjem mjesta gdje postavljate šalicu kad pripremate kavu, rešetke, grupe, spremnika vode i mjesta za šalice i to dok je isključen iz struje.

VAŽNO: ne uranjati aparat u vodu niti ga prati u perilici posuda. Vodu u spremniku potrebno je redovito mijenjati. Ne koristiti aparat bez vode u spremniku.

Preporuča se upotreba sredstva za odstranjivanje kamenaca svakih 2 mjeseca. Isključivo koristiti sredstvo koncipirano za aparate za kavu prema uputama navedenim u odjeljku ODSTRANJIVANJE KAMENCA. Kotao za vodu ima ventil koji kontrolira konstantni pritisak, iz tog razloga opaziti ćete povremeno ispuštanje male količine vode na grupi.

TEHNIČKI PODATCI

Materijal kućišta: ABS

Materijal bojlera: aluminij

Zapremina spremnika vode: 0,75 litara

Spremnik za 7 iskorištenih kapsula

Pumpa: 19 bara

Težina bez pakiranja: 3,4 kg

Napon: 230V, 50Hz (EU)

Jakost: 850 W u stanju pripravnosti





Veličina (Š+D+V)(mm): 100x298x254

Capitani: Piazza IV Novembre 1 – Solbiate (CO), Italija

Proizvođač zadržava pravo izmjena i poboljšanja na aparatu bez prethodnih upozorenja

Aparat je namijenjen za pripremu espressa isključivo korištenjem illy Metodo Iperespresso kapsule.

DIJELOVI APARATA

1. POKLOPAC
2. PREKIDAČI NA GLAVNOJ PLOČI
 -  espresso
 -  filter kava
3. GRUPA
4. POSTOLJE SA ŠALICU
5. SPREMNİK ISKORIŠTENIH KAPSULA
6. KABEL ZA STRUJU
7. SPREMNİK ZA VODU
8. GLAVNI PREKIDAČ
9. POSTOLJE Z ESPRESSO ŠALICU
10. IPERESPRESSO KAPSULE:
 -  - za espresso
 -  -za filter kavu
11. PLOČICA SA PODATCIMA (ISPOD APARATA)

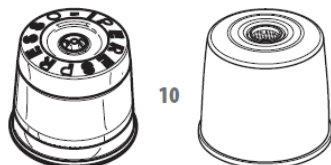
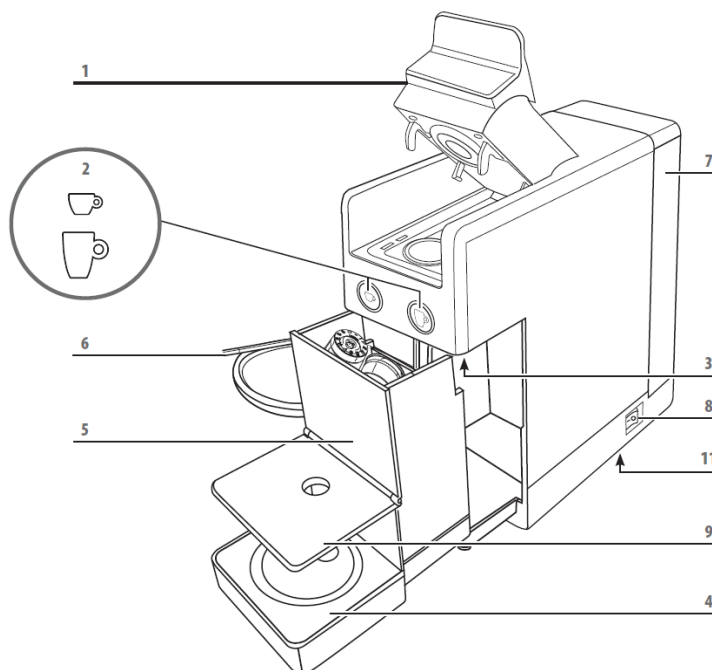

UNUTARNJE ISPIRANJE APARATA

Kod prvog korištenja ili nakon dugog stajanja preporučamo Vam da propustite najmanje 3 šalice vode kroz ispušt aparata po sljedećim uputama:

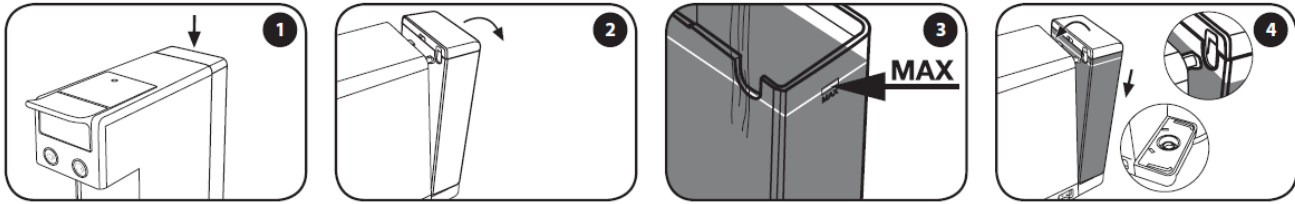

- 1) Skinite spremnik vode, prema dolje
- 2) okrenite spremnik prema dolje
- 3) napunite spremnik svježom vodom do oznake
- 4) Ponovno namjestite spremnik za vodu u utor na dnu aparata, gurnite spremnik dok ne sjedne na svoje mjesto

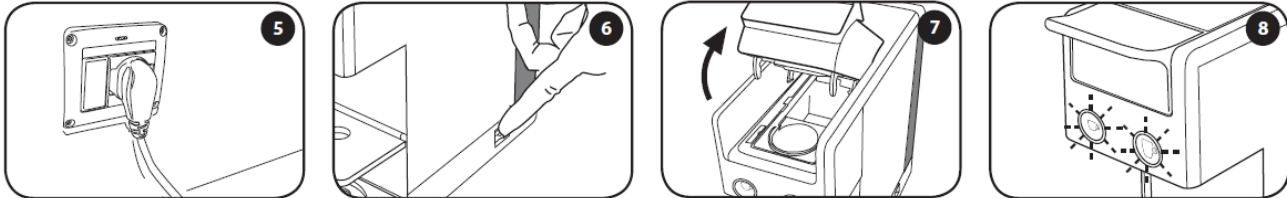

- 5) Umetnite utikač u utičnicu
- 6) Uključite aparat na glavnom prekidaču (prebacite ga u poziciju „I“)
- 7) Otvorite poklopac odjeljka za kapsule podižući ga prema gore. Provjerite da nema kapsula u aparatu.
- 8) Kontrolne lampice ☕ i ☕ će se paliti/gasiti

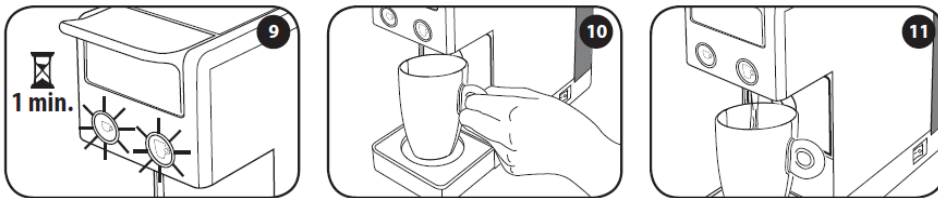

- 9) Nakon otprilike 1 minute kontrolne lampice će se ugasi i aparat je spreman za uporabu
- 10) Stavite praznu šalicu ispod ispusta za kavu (šalicu za bijelu kavu)
- 11) Pritisnite prekidač za espresso i dugu kavu te pričekajte dok ne završi proces ispuštanja vode. Trebalo bi najmanje 3 šalice vode pustiti da prođe kroz aparat.
Aparat je spreman za uporabu

UŠTEDA ENERGIJE

Aparat u sebi ima programiranu zaštitu tako da ukoliko ga ne koristite 15 minuta automatski prelazi u stanje pripravnosti a to će vam signalizirati paljenjem-gašenjem kontrolnih lampica.
Za ponovo stavljanje aparat u funkciju pritisnite bilo koju kontrolnu lampicu i pričekajte da aparat dosegne potrebnu radnu temperaturu
Ukoliko nećete koristiti aparat duže vrijeme nemojte zaboraviti ugasi aparat na glavnom prekidaču, ispraznite spremnik vode i isključite aparat iz struje.

PRIPREMA ESPRESSA

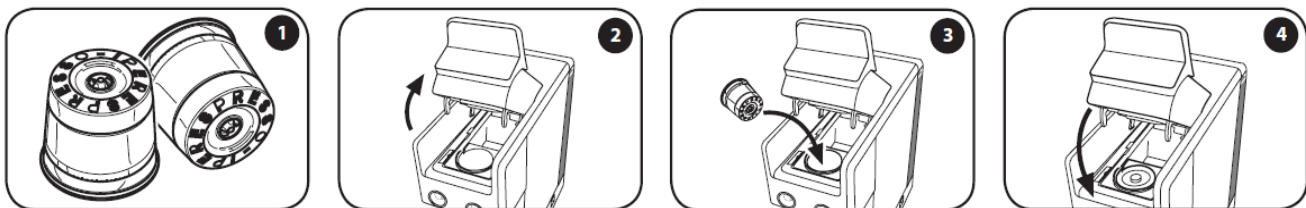

- 1) Za pripremu espressa koristite isključivo illy Metodo Iperespresso kapsule.
- 2) Otvorite poklopac odjeljka za kapsulu, povlačeći ga prema gore
- 3) Stavite kapsulu na njeno mjesto
- 4) Spustite poklopac odjeljka za kapsule

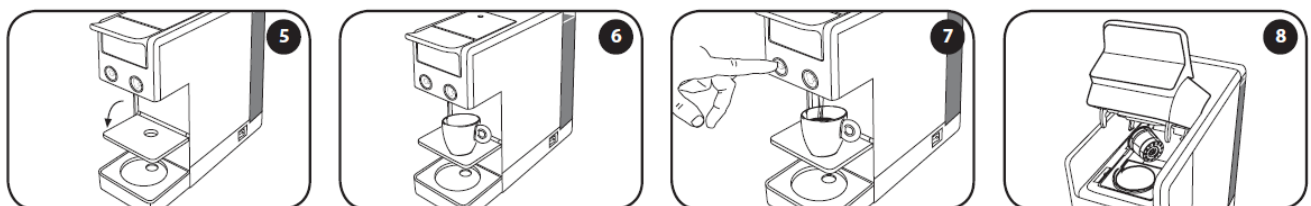

- 5) Za podešavanje visine šalice morate prilagoditi mjesto za šalicu, za espresso spustite rešetku, napunite spremnik vode svježom vodom
- 6) Smjestite šalicu za espresso ispod ispusta za kavu
- 7) Pritisnite prekidač za espresso. Dotok espressa će se zaustaviti automatski
- 8) Lagano podignite poklopac odjeljaka za kapsule, kapsula će automatski pasti u spremnik za iskorištene kapsule. Ukoliko je kapsula ostala u odjeljku, ponovite postupak

PREPORUKA:

Da biste uživali u espresso kavi visoke kvalitete, zapamtite:

- želite li espresso koristite prekidač za espresso ☐, ako ste koristili drugi prekidač stavite novu kapsulu i pripremite novi espresso.
- Svakodnevno mijenjajte vodu u spremniku.
- Preporučljivo upotrijebite vodu s ukupnom tvrdoćom manjom od 12 °f kako biste smanjili taloženja kamenca u aparatu
- Koristite zagrijane šalice, s debljim stjenkama, time će Vaš espresso duže ostati topao a to možete tako da šalice držite pod toplom vodom

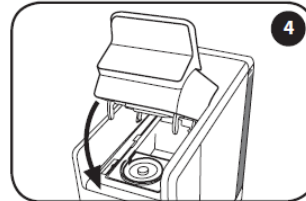
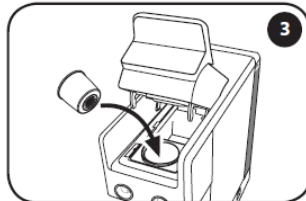
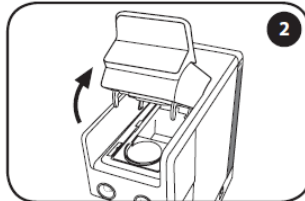
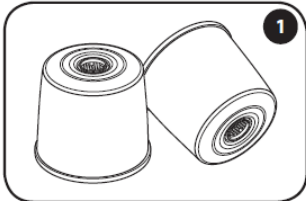

- 1) Za pripremu filter kave koristite isključivo illy Metodo lperesspresso kapsule americano.
- 2) Otvorite poklopac odjeljka za kapsulu, povlačeći ga prema gore
- 3) Stavite kapsulu na njeno mjesto
- 4) Spustite poklopac odjeljka za kapsule

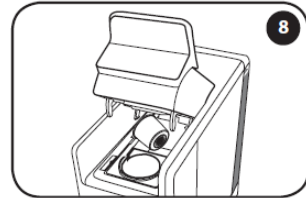
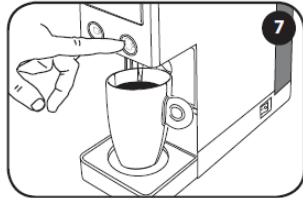
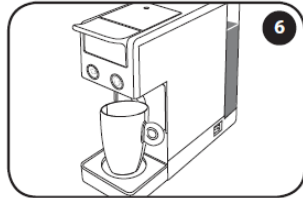
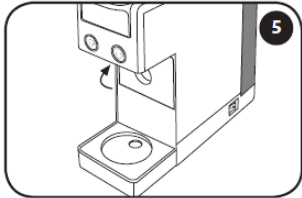

- 1) Za podešavanje visine šalice morate prilagoditi mjesto za šalicu, za filter kavu podignite rešetku, napunite spremnik vode svježom vodom
- 2) Smjestite šalicu za espresso ispod ispusta za kavu
- 3) Pritisnite prekidač za ☐ filter kavu. Dotok kave će se zaustaviti automatski
- 4) Lagano podignite poklopac odjeljaka za kapsule, kapsula će automatski pasti u spremnik za iskorištene kapsule. Ukoliko je kapsula ostala u odjeljku, ponovite postupak

PREPORUKA:

Da biste uživali u filter kavi visoke kvalitete, zapamtite:





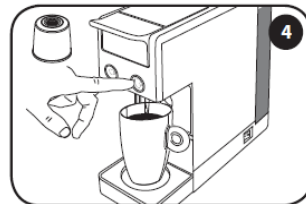
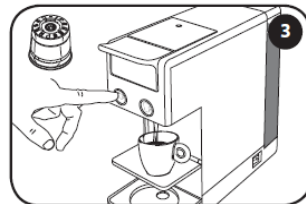
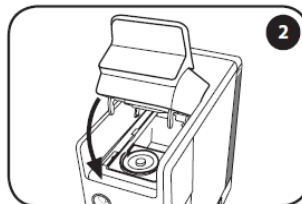
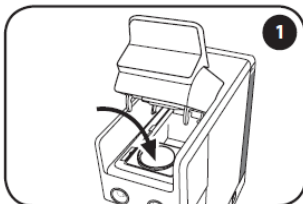



- želite li espresso koristite prekidač za filter kavu ☐, ako ste koristili drugi prekidač stavite novu kapsulu i pripremite novi espresso.
- Svakodnevno mijenjajte vodu u spremniku.
- Preporučljivo upotrijebite vodu s ukupnom tvrdoćom manjom od 12 °f kako biste smanjili taloženja kamenca u aparatu
- Koristite zagrijane šalice, s debljim stjenkama, time će Vaš espresso duže ostati topao a to možete tako da šalice držite pod toplom vodom

PODEŠAVANJE KOLIČINE KAVE U ŠALICI





- 1) Stavite kapsulu na njeno mjesto
- 2) Zatvorite poklopac odjeljka
- 3) **Priprema espressa:** koristite kapsule za espresso, pritisnite i držite prekidač za espresso ☐, kad dođete do željene količine espressa u šalici opustite prekidač.
- 4) **Priprema filter kave:** koristite kapsule za espresso, pritisnite i držite prekidač za espresso ☐, kad dođete do željene količine espressa u šalici opustite prekidač.

Ovim postupkom ste zamijenili tvorničke postavke što se tiče količine espressa ili filter kave.

prekidač	kapsula	količina	šalica
	 Espresso: srednje pržena, jače pržena, bez kofeina	Otprilike 25 ml	
	 Produženi espresso: (plava kapsula)	Otprilike 50 ml	
	 Filter kava	Otprilike 220 ml	

VRAĆANJE TVORNIČKIH POSTAVKI:

Kada je poklopac pretinca za kapsulu otvoren, uključite aparat, unutar 15 sekundi nakon uključivanja, pritisnite prekidač za filter kavu  5 puta. Prekidači za espresso  i filter kavu  brzo se pale - gase. Tvorničke postavke aparata za količinu i temperature su vraćena. temperatura.

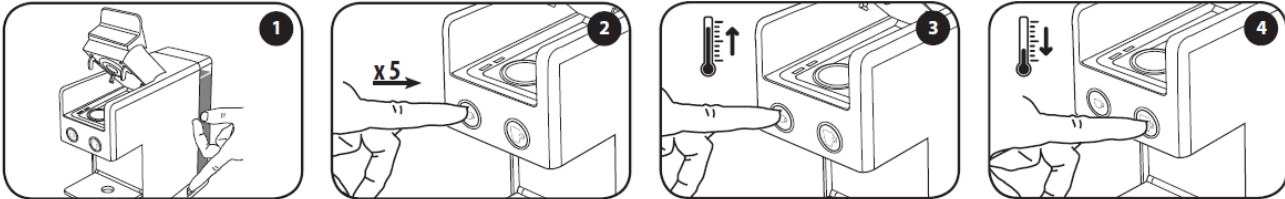

PODEŠAVANJE TEMPERATURE



- 1) Otvorite poklopac odjeljka za kapsule, upalite aparat i nemojte staviti kapsulu.
- 2) unutar 15 sekundi nakon uključivanja, pritisnite prekidač za espresso  5 puta. Dok se svjetla pale/gase možete promijeniti temperaturu kako je opisano pod 3 i 4
- 3) Pritisnite prekidač za espresso kako bi povećali temperaturu
- 4) Pritisnite prekidač za filter kavu kako bi smanjili temperaturu

Ovim postupkom ste zamijenili tvorničke postavke što se tiče temperature.

VRAĆANJE TVORNIČKIH POSTAVKI:

Kada je poklopac pretinca za kapsulu otvoren, uključite aparat, unutar 15 sekundi nakon uključivanja, pritisnite prekidač za filter kavu  5 puta. Prekidači za espresso  i filter kavu  brzo se pale - gase. Tvorničke postavke aparata za količinu i temperature su vraćena. temperatura.

ČIŠĆENJE APARATA

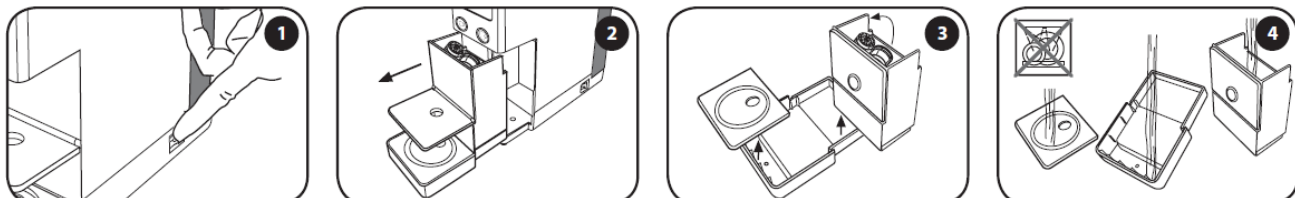

- 1) Isključi aparat
- 2) Izvadite spremnik za iskorištene kapsule na način da ga potegnute prema van. U spremnik stane najviše 7 kapsula, zato redovito praznite spremnik
- 3) Ispraznite spremnik za kapsule i isperite. Očistite ladicu za kapaenje i površinu držača šalice te ukloniti ostatke vode i kave. Nakon čišćenja, ponovno vratite ladicu na spremnik
- 4) Isperite pod vodom i osušite. Nemojte oprati ladicu i spremnik za iskorištene kapsule u perilici posuda

PREPORUKA:

- Isključite aparat na glavnom prekidaču i izvadite utikač iz utičnice kada aparat nije u uporabi
- Skladištite aparat za kavu na suhom mjestu, daleko od prašine i izvan dohvata djece.
- Predlažemo da ga pohranite u izvornoj ambalaži.
- Temperatura u skladišnim prostorima ne smije biti niža od 5 ° C kako bi se spriječilo oštećenje stroja i unutarnjih dijelova zbog zamrzavanja vode.
- Izbacite kapsulu odmah nakon ciklusa pripreme kave zbog higijene i da sačuvate visoku kvalitetu proizvoda.

UKLANJANJE KAMENCA

Ako prekidači ☐ i ☐ naizmjenično trepere, treba ukloniti kamenac. Pažljivo pročitajte sve upute prije uklanjanja kamenca kako biste se upoznali s postupkom.

Ciklus traje oko 8 minuta.

NAPOMENA: Postupak uklanjanja kamenca može se pokrenuti samo kada je aparat hladan. Ako se postupak ne provodi u skladu s naznačenim vremenom, aparat neće pokrenuti postupak uklanjanje kamenca. U tom slučaju isključite aparat i ponovite korake od početka.

Stvaranje kamenca je uobičajeni nusprodukt korištenja aparata. Postupak uklanjanja kamenca ovisi o količini pripremljenih kava i kvaliteti vode koju koristite. Uklanjanje kamenca je potrebno vršiti svaka 2 mjeseca. Aparat se ne smije čistiti sa agresivnim sredstvima za čišćenje (ocat, lužinu, sol, mravlja kiselina,...) jer može doći do oštećenja. Preporučamo Vam korištenje sredstva „Asachimici“.

Postupak čišćenja aparata:

- Isključiti aparat na prekidaču i izvaditi utičnicu iz struje
- izvadite i ispraznite spremnik vode
- propustite mješavinu sredstva za skidanje kamenca i vode
- isperite spremnik i napunite ga vodom
- propustite cijeli spremnik vode
- aparat je spreman za daljnju porabu

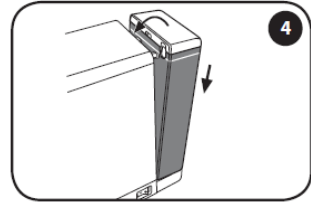
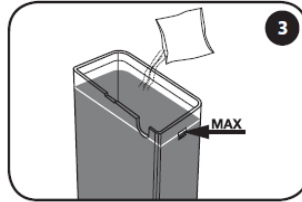
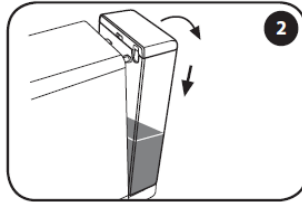
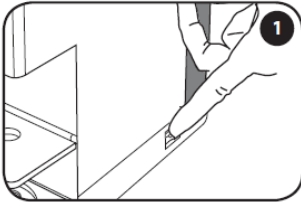

- 1) isključite aparat na glavnom prekidaču
- 2) Izvadite i ispraznite spremnik vode
- 3) pomiješajte sredstvo za skidanje kamenca sa vodom (po uputama proizvođača) i ulijte ga u spremnik
- 4) vratite spremnik na njegovo mjesto

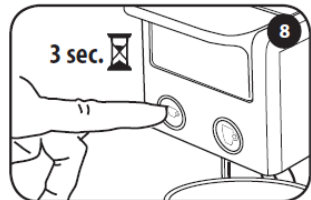
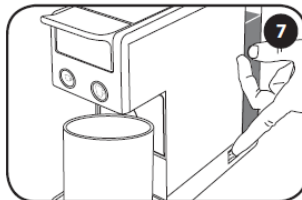
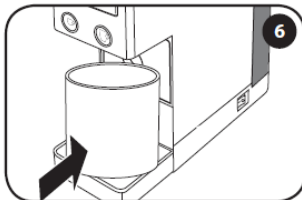
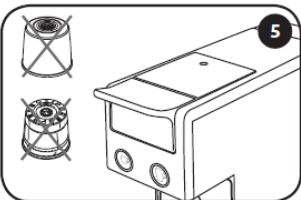

- 5) zatvorite poklopac odjeljka za kapsule, bez da stavite kapsulu u njega
- 6) stavite prazan spremnik (minimalnog kapaciteta 0,75l) ispod ispusta kave
- 7) upalite aparat
- 8) u roku od 15 sekundi što se upalili aparat pritisnite i držite prekidač za espresso ☐ 3 sekundi

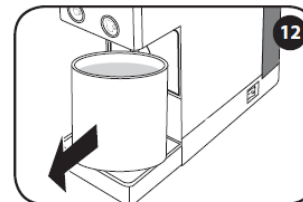
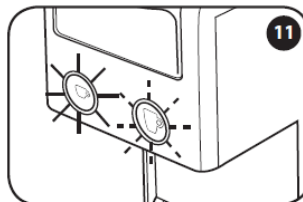
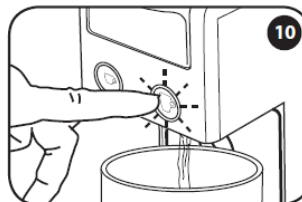
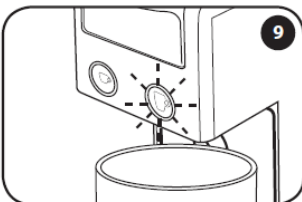

- 9) prekidač a filter kavu ☐ će se naizmjenice paliti –gasiti
- 10) pritisnite prekidač ☐ kako bi pokrenuli proces skidanja kamenca
- 11) na kraju procesa prekidač za espresso ☐ a prekidač za filter kavu ☐ će se naizmjenice paliti gasiti
- 12) maknite spremnik ispod ispusta i ispraznite ga

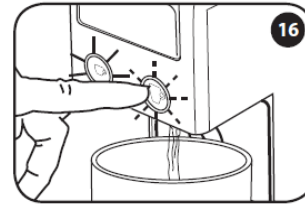
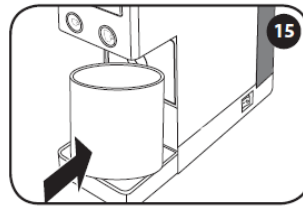
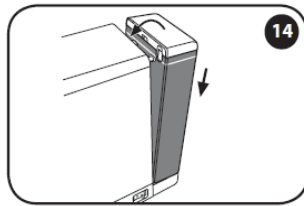
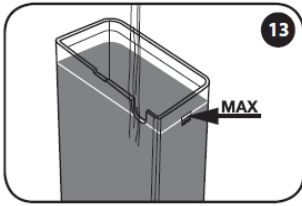

- 13) isperite spremnik vode i napunite ga sa svježom vodom
- 14) vratite spremnik na njegovo mjesto
- 15) stavite prazan spremnik (minimalnog kapaciteta 0,75l) ispod ispusta kave
- 16) pritisnite prekidač za filter kavu ☕ kako bi započeo proces ispiranja

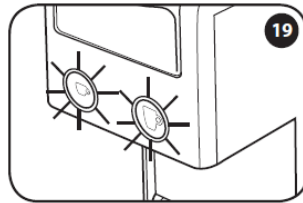
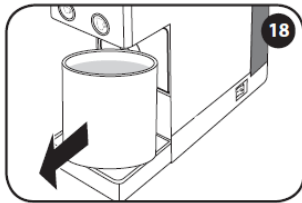
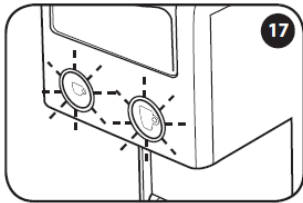

- 17) na kraju ciklusa prekidač za espresso ☕ i prekidač za filter kavu ☕ simultano će se paliti-gasiti
- 18) maknite i ispraznite spremni ispod ispusta
- 19) pričekajte dok prekidači za espresso ☕ i filter kavu ☕ ne zasvijetle. Aparat je spreman za uporabu

PROBLEMI I RJEŠENJA KOD PROCESA UKLANJANJA KAMENCA

PROBLEM	UZROK	RIJEŠENJE
Proces skidanja kamenca je prekinut	Aparat je ostao bez struje	Ciklus će se automatski ponovo pokrenuti kad aparat dobije struju
	Slučajno ste ugasiti aparat	Upalite aparat, ciklus će se automatski ponovo pokrenuti
	Otvorili ste poklopac odjeljka za kapsule dok je trajao ciklus skidanja kamenca	Zatvorite poklopac, ciklus će se automatski ponovo pokrenuti
Proces ispiranja je prekinut	Aparat je ostao bez struje	Ciklus će se automatski ponovo pokrenuti kad aparat dobije struju
	Slučajno ste ugasiti aparat	Upalite aparat, ciklus će se automatski ponovo pokrenuti
	Otvorili ste poklopac odjeljka za kapsule dok je trajao ciklus skidanja kamenca	Zatvorite poklopac, ciklus će se automatski ponovo pokrenuti
Aparat ne grije vodu	Spremnik vode je prazan	Napunite vodom spremnik

GARANCIJA

U garanciju ne spadaju:

- oštećenja nastala zbog kamenca ili zbog ne redovitog čišćenja kamenca
- oštećenja nastala zbog korištenja krivog napona od ono opisanog u ovim pravilima
- oštećenja nastala zbog ne poštovanja pravila iz ovog priručnika
- oštećenja nastala zbog internih preinaka
- oštećenja nastala vanjskim utjecajem

Troškove popravka oštećenja na aparatu koji su nastali vanjskim utjecajem i nisu popravljivi kod ovlaštenog servisera, kupac snosi sam

Osim toga ladicu ne prati u perilici suđa te držač iskorištenih kapsula i ladicu za kapanje uvijek držati čistim

Ne poštovanje ovih pravila može prouzročiti oštećenja kućišta koja ne spadaju u popravke koje pokriva garancija.

Upozorenje:

- Radi lakšeg transporta u slučaju kvara, preporuča se, da se original pakiranje aparata zadrži barem toliko dugo koliko traje garancija.
- Štete nastale transportom zbog neadekvatnog pakiranja garancija ne pokriva.











UPOZORENJE:

Ne redovitim skidanjem kamenca sa aparata može uzrokovati kvarove koji nisu pokriveni jamstvom.

Aparat se ne smije čistiti sa agresivnim sredstvima za čišćenje (ocat, lužinu, sol, mravlja kiselina, ...) jer može doći do oštećenja

Koristite samo proizvode za uklanjanje kamenca pogodnih za skidanje kamenca sa aparata za kavu. Otopina za uklanjanje kamenca mora se zbrinuti sukladno smjernicama proizvođača. Nemojte piti tekućinu ispuštenu tijekom postupka za uklanjanje kamenca. Aparat se može koristiti samo za pripremu kave kada je postupak uklanjanja kamenca završen.

UPOZORENJA NA APARATU

	OBA PREKIDAČA SE PALE-GASE Upalili ste aparat, aparat se zagrijava
	KONTROLNE LAMPICE SU UPALJENE Aparat je dostigao radnu temperaturu
	PREKIDAČ ZA ESPRESSO JE UPALJEN Aparat priprema espresso
	PREKIDAČ ZA FILTER KAVU JE UPALJEN Aparat priprema filter kavu
	PREKIDAČI SE POLAGANO PALE-GASE Aparat je u stanju pripravnosti. Aparat u sebi ima programiranu zaštitu tako da ukoliko ga ne koristite 15 minuta automatski prelazi u stanje pripravnosti. Pritisnite bilo koji prekidač i aparat će se upaliti.
	KONTROLNE LAMPICE SE PALE-GASE NAIZMJENIČNO Trebaju skinuti kamenac
	POLAGANO SE PALI-GASI KONTROLNA LAMPICA FILTER KAVE Započeo je proces skidanja kamenca, u spremniku vode mora biti otopina za skidanje kamenca
	BRZO SE PALI-GASI KONTROLNA LAMPICA ZA FILTER KAVU Provodi se prvi dio procesa skidanja kamenca. Otopina prolazi kroz aparat
	POLAGANO SE PALI-GASI PREKIDAČ ZA FILTER KAVU, PREKIDAČ ZA ESPRESSO JE UPALJEN. Završio je prvi dio procesa skidanja kamenca. Isperite spremnik vode i napunite ga svježom vodom
	BRZO SE PALI-GASI PREKIDAČ ZA FILTER KAVU, PREKIDAČ ZA ESPRESSO JE UPALJEN. Započeo je drugi dio procesa skidanja kamenca. Voda prolazi kroz aparat
	PREKIDAČ ZA ESPRESSO SE BRZO PALI-GASI moguć kvar aparata. Isključite aparat, pričekajte 30 sekundi i ponovo ga uključite. Ako se problem nastavi pojavljivati, obratite se ovlaštenom servisnom centru.

PROBLEMI I RJEŠENJA

PROBLEM	UZROK	RJEŠENJE
Aparat se ne može upaliti	Aparat nije uključen u struju	Uključite aparat u struju i provjerite da li mrežni napon odgovara naznačenom naponu na aparatu
	glavni prekidač stoji u poziciju „0“	Stavite glavni prekidač u poziciju „I“
Ako aparat ne priprema kavu	Nema vode u spremniku	napunite spremnik za vodu
	Spremnik nije ispravno postavljen	postavite spremnik na svoje mjesto
	Pomični gornji dio aparata nije pravilno zatvoren	Podignite poklopac i provjerite da je kapsula sa kavom ispravno postavljena na svoje mjesto. Zatvorite poklopac do kraja. Pokušajte ponovo napraviti espresso
	Nema kapsule u poklopcu	Stavite kapsulu na svoje mjesto
	Kapsula nije „probijena“	Uzmite novu kapsulu. Ukoliko se problem ne riješi kontaktirajte ovlaštenog servisera
	Pumpa aparata ne radi	U aparatu ne smije biti kapsula. Spustite poklopac odjeljka za kapsule i pritisnite bilo koji prekidač da biste dobili vodu. Pokušajte opet skuhati kavu s novom kapsulom.
Kapsula ostaje u poklopcu	Kapsula je ostala u poklopcu	Zatvorite poklopac odjeljka za kapsule, pa ga opet polagano otvorite kako bi osigurali izbacivanje kapsule

Aparat je preglasan	aparat je ostao bez vode	Ulijete svježu vodu u spremnik
	Spremnik vode nije na svom mjestu	Postavite spremnik vode na svoje mjesto
	Kapsula nije „probijena“	Uzmite novu kapsulu.
Voda kapa iz aparata	Uređaje je opremljen s ventilom koji održava konstantni tlak	Ovo nije problem
Espresso teče presporo	U uređaju se nakupio kamenac	Skinite kamenac
Kava je kisela	Niste dobro isprali aparat nakon postupka skidanja kamenca	Propustite vodu opisanu u poglavlju skidanja kamenca
	Rok uporabe kapsule je prošao	Uzmite novu kapsulu
Kontrolne lampice se naizmjenično pale gase	U uređaju se nakupio kamenac	Skinite kamenac
Količina i / ili temperatura kave nisu najbolje kvalitete	prekidač i kapsula nisu ispravno korišteni u paru.	Koristite espresso kapsulu i prekidač za espresso ☕ a za filter kavu koristite kapsulu za filter kavu i prekidač za filter kavu ☕
	Neispravno programirana količina i / ili temperatura	Vratite tvorničke postavke aparata i prilagodite količinu i / ili temperaturu kako je opisano u relevantnim odjeljcima

Za sve probleme kontaktirajte autorizirane servisere ili distributera

Stavlja na tržišta:

Nikas d.o.o.

Jušići 69/d

51 213 Jurdani

Tel:051/704-800 fax:051/271-220

e-mail: nikas.opatija@nikas.hr

www.nikas.hr

Certificate of Conformity

Certificate No.: C-1202 ELDO 2016

Check validity and authenticity of this certificate on pro-lab.it web site



Manufacturer: Capitani srl
Piazza IV Novembre, 1
22070 - Solbiate Comasco (CO)

Products: Espresso Coffee Maker

Model_(series): 640

Rating
Rated input voltage: 220-240 V
Rated frequency: 50-60 Hz
Rated input: 850 W
Protection class: I
Degree of protection: Ordinary



Other information -

We declare that the products above mentioned are in compliance with the following documents :

Standard: EN 60335-2-15: 2016
EN 60335-1: 2012; A11:2014
EN 62233: 2008

Test report: R-449 ELDO 2016

Issued date: 31/10/2016

Expired date: 30/10/2018

Certifikat o suglasnosti



Broj sertifikata: C-1202 ELDO 2016

Provjerite valjanost i autentičnost ovog sertifikata na web stranici pro-lab.it

Proizvođač: Capitani srl
Piazza IV Novembre, 1
22070 - Solbiate Comasco (CO)

Proizvodi: Aparat za espresso kavu

Model_(serija): 640

Razred	Napon električne mreže:	220-240 V
	Frekvencija:	50-60 Hz
	Snaga :	850 W
	Klasa zaštite:	I
	Stupanj zaštite:	Obični

Druge informacije -

Izjavljujemo da je gore naznačeni proizvod sukladan sljedećim dokumentima:

Standard: EN 60335-2-15: 2016
EN 60335-1: 2012; A11:2014
EN 62233: 2008

Izvještaj o ispitivanju: **R-449 ELDO 2016**

Datum izdavanja: 31/10/2016

Datum isteka: 30/10/2018

Rif.44 Rev 0

Prolab Service Srl
Via Ratti, 82/84 - 20855 (ex 20050) Lesmo (MB) Italy





TRIBUNALE di TRIESTE
(art. 5 R.D. 9 ottobre 1922 n. 1366)

Cron. 999 / 2018

VERBALE di ASSEVERAZIONE

Addì 30 APR. 2018 nel Tribunale di cui sopra, avanti al sottoscritto funzionario è comparso personalmente ROSSELLA SPANGARO
nato a TRIESTE il 16 MAGGIO 1955
e residente a TRIESTE
in Via di ROMAGNA n° 34/3
il quale richiede di prestare giuramento per l'asseverazione dell'elaborato che precede.

Il richiedente, ammonito ai sensi di legge* presta giuramento ripetendo la formula che segue:

“Giuro di avere svolto le operazioni affidatemi, bene e fedelmente col solo scopo di far conoscere la verità all’Autorità Giudiziaria”.

Il richiedente

Il Funzionario

IL DIRETTORE AMMINISTRATIVO
dott.ssa Antonella Cecovini

* art. 483 C.P. “Falsità ideologica commessa dal privato in atto pubblico.”